

wolfskabinen

Kommandoraum | Technikraum | Kassenhaus | Spezialanfertigungen

WIR SCHAFFEN RAUM



KATALOG

TYP ALPINE



Neben unseren Standardkabinen entwickeln wir zusammen mit unseren Kunden auf Wunsch massgeschneiderte Projekte und spezielle Lösungen. Individuell abgestimmt auf die Wünsche, Anforderungen und Bedürfnisse. An erster Stelle steht bei uns die Zufriedenheit unserer Kunden. Die Entwicklung neuer innovativen Ideen geniessen bei uns einen hohen Stellenwert.

Wir setzen auf Schweizer Know-how. Unsere Qualitätspolitik und unsere kontinuierlich optimierten Prozesse in Bezug auf Qualität, Kosten, Technologie und Umwelt stehen im Vordergrund. Es ist unser Ziel, unseren Kunden ein Höchstmass an Zuverlässigkeit zu bieten.

Unser Unternehmen garantiert seit 45 Jahren höchste Qualität. Wir hoffen, Ihr Interesse mit unseren Produkten zu wecken.

Inhaltsverzeichnis

- 3 Vorwort
- 4 Kommandoraum
150 / 150 / 265 cm
- 5 6-Eck Kabine
200 / 200 / 270 cm
- 7 Kommandoraum
200 / 200 / 275 cm
- 8 Kommandoraum
300 / 250 / 275 cm
- 9 Kommandoraum
300 / 300 / 275 cm
- 11 Kommandoraum
400 / 300 / 275 cm
- 12 Kommandoraum
500 / 300 / 275 cm
- 13 Kommandoraum
500 / 400 / 275 cm
- 16 Informationen
- 18 Kommandoraum
600 / 300 / 275 cm
- 19 Kommandoraum
600 / 400 / 275 cm
- 21 Toilette / SOS-Raum
400 / 300 / 275 cm
- 22 Leistungsraum
400 / 300 / 275 cm
- 23 Zubehör
- 24 Schnitt-Ansicht
- 25 Chem. Toilette/Ventilator
- 27 Hinweise



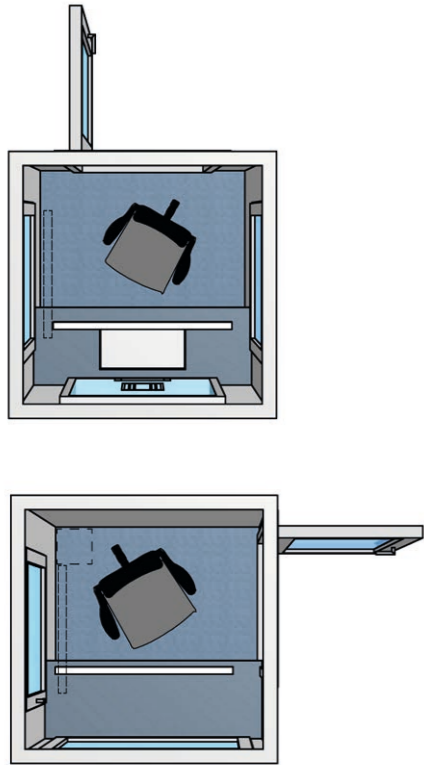

Ausführung

ISO 50mm
 PUR Schaumkern
 FCKW frei

Farbe nach Ihren Angaben
 in der Masse eingefärbt

Aluminium Fenstersystem

Aussentüre Alu
 angeschlagen
 ohne Türfüllung/Verglasung

Feuerverzinkter
 Grundrahmen

Isolierter Doppelboden
 inkl. Antirutschbelag

Gewicht
 ohne Brandschutz ca. 450kg
 mit Brandschutz ca. 600kg

150 / 150 / 265 cm

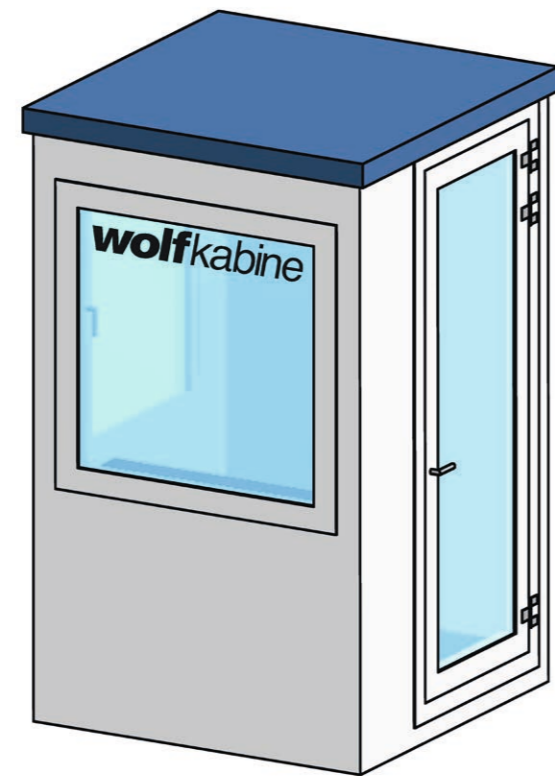

Ausrüstung

- 1 Frontfenster ISO Vergl. 1200/1250mm
- 1 Seitenfenster ISO Vergl. 0950/1250mm Dreh/Kipp 1F
- 1 Türfenster ISO Vergl. 0675/2095mm
- 1 FL-Leuchte, 36 Watt
- 1 Schalter/Steckdosenkombination
- 1 Steckdose, 3-fach
- 1 Raumheizung Elektro 1500 Watt
- 1 Ablagetisch, stützenfrei
- 1 Bodenöffnung für Elektrozugang 25/25cm
- 4 Transportösen inkl. Tragringschrauben, M30
- 1 Türschliesser, hydraulisch

200 / 200 / 270 cm

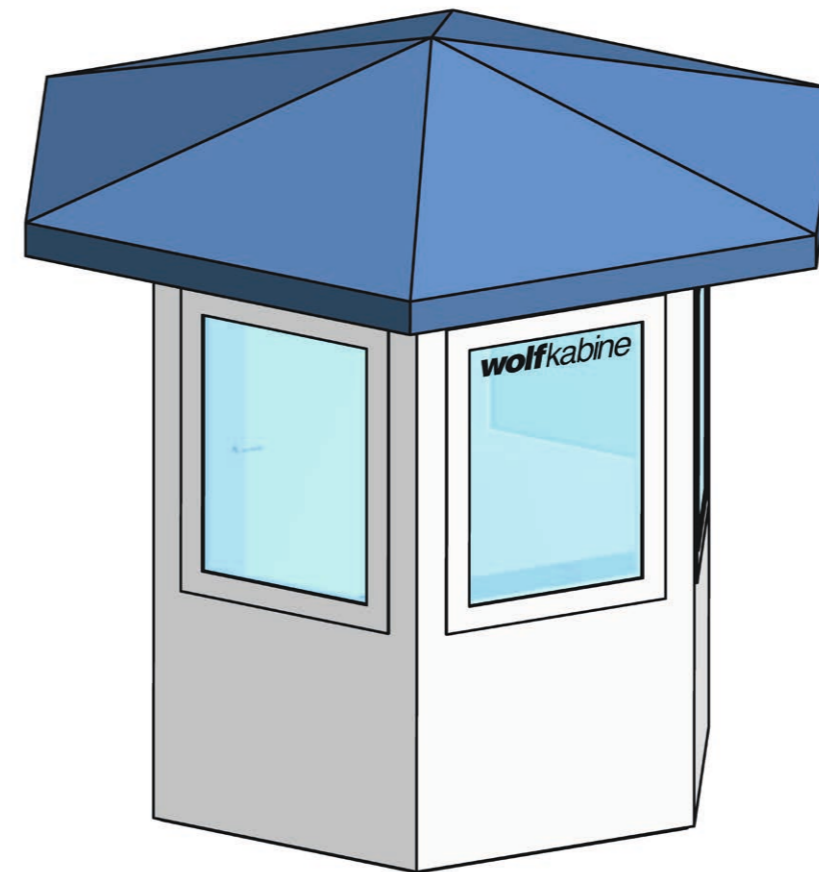

- 4 Seitenfenster ISO Vergl. 0950/1250mm
- 1 Seitenfenster ISO Vergl. 0950/1250mm Dreh/Kipp 1F
- 1 Türfenster ISO Vergl. 0675/2095mm
- 1 FL-Leuchte, 36 Watt
- 1 Schalter/Steckdosenkombination
- 1 Steckdose 3fach
- 1 Raumheizung Elektro 1500 Watt
- 1 Ablagetisch, stützenfrei
- 1 Bodenöffnung für Elektrozugang 25/25cm
- 4 Transportösen inkl. Tragringschrauben, M30
- 1 Türschliesser, hydraulisch

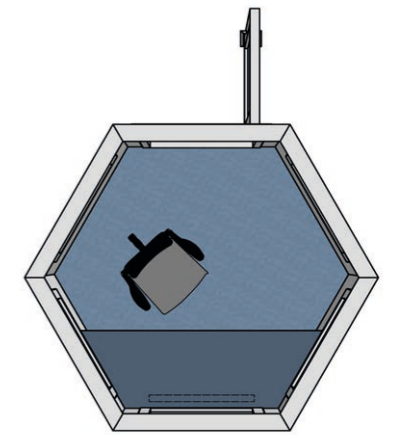

Ausführung

ISO 50mm
 PUR Schaumkern
 FCKW frei

Farbe nach Ihren Angaben in
 der Masse eingefärbt

Reynaers Fenstersystem
 Aluminium

Aussentüre Alu
 angeschlagen
 ohne Türfüllung/Verglasung

Feuerverzinkter
 Grundrahmen

Isolierter Doppelboden
 inkl. Antirutschbelag

Gewicht
 ohne Brandschutz ca. 700kg
 mit Brandschutz ca. 850kg

KOMMANDORAUM

Idee Grundriss

200 / 200 / 275 cm

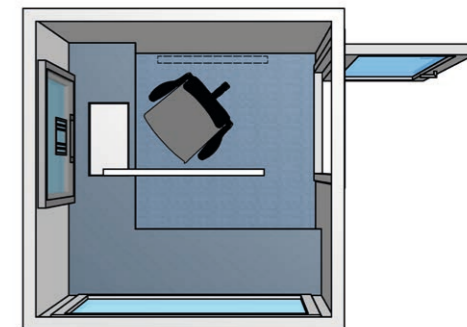
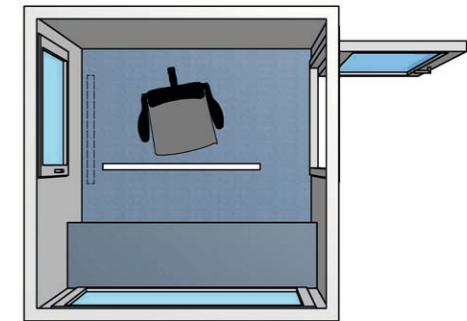

Ausrüstung

- 1 Frontfenster ISO Vergl. 1800/1250mm
- 1 Seitenfenster ISO Vergl. 0950/1250mm Dreh/Kipp 1F
- 1 Türfenster ISO Vergl. 0675/2095mm
- 1 FL-Leuchte, 36 Watt
- 1 Schalter/Steckdosenkombination
- 1 Steckdose 3fach
- 1 Raumheizung Elektro 1500 Watt
- 1 Ablagetisch, stützenfrei
- 1 Bodenöffnung für Elektrozugang 25/25cm
- 4 Transportösen inkl. Tragringschrauben, M30
- 1 Türschliesser, hydraulisch

Ausführung

- ISO 50mm
- PUR Schaumkern
- FCKW frei
- Farbe nach Ihren Angaben in der Masse eingefärbt
- Aluminium Fenstersystem
- Ausstüre Alu angeschlagen
- Feuerverzinkter Grundrahmen
- Isolierter Doppelboden inkl. Antirutschbelag
- Gewicht ohne Brandschutz ca. 600kg mit Brandschutz ca. 750kg

300 / 250 / 275 cm

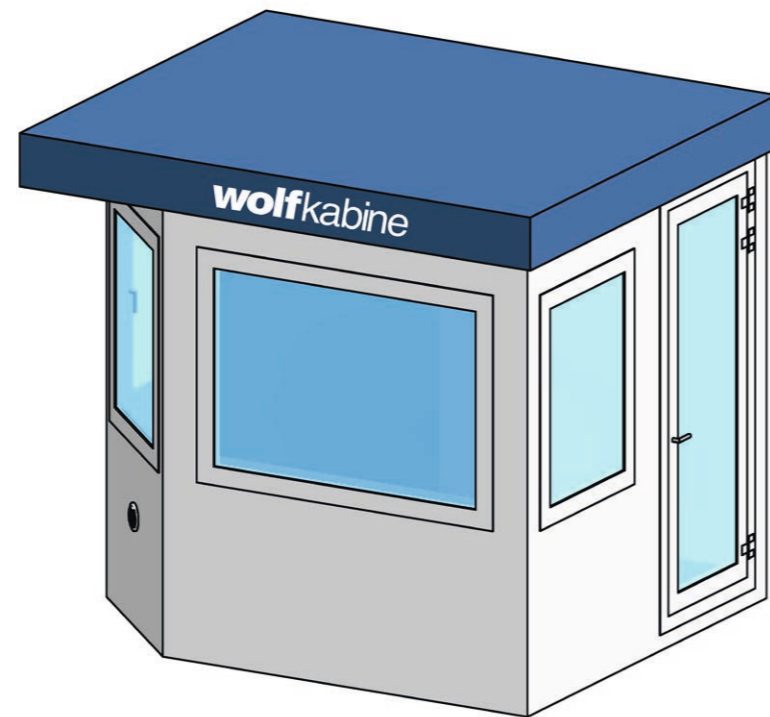
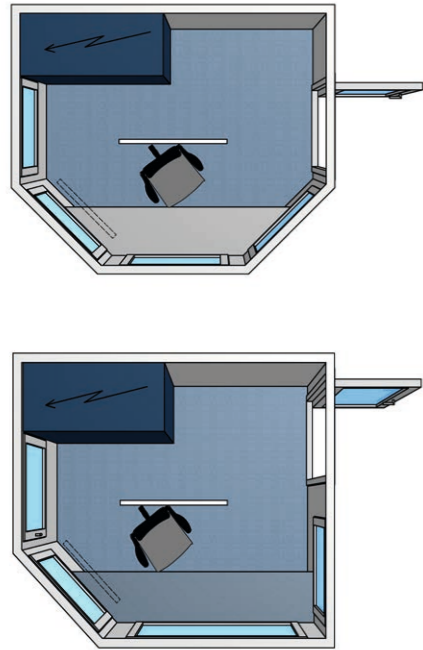
**Ausführung**

ISO 50mm
PUR Schaumkern
FCKW frei

Farbe nach Ihren Angaben in
der Masse eingefärbt

Aluminium Fenstersystem

Aussentüre Alu
angeschlagen

Feuerverzinkter
Grundrahmen

Isolierter Doppelboden
inkl. Antirutschbelag

Gewicht
ohne Brandschutz ca. 1400kg
mit Brandschutz ca. 1700kg

Ausrüstung

- 1 Frontfenster ISO Vergl. 1800/1250mm
- 2 Seitenfenster ISO Vergl. 0950/1250mm
- 1 Seitenfenster ISO Vergl. 0950/1250mm D/K 1F
- 1 Türfenster ISO Vergl. 0675/2095mm
- 1 FL-Leuchte, 36 Watt
- 1 Schalter/Steckdosenkombination
- 1 Steckdose 3fach
- 1 Raumheizung Elektro 1500 Watt
- 1 Ablagetisch, stützenfrei
- 1 Bodenöffnung für Elektroschrank
- 1 Elektromontagekanal im Boden integriert
- 4 Transportösen inkl. Tragringschrauben, M30
- 1 Türschliesser, hydraulisch

300 / 300 / 275 cm

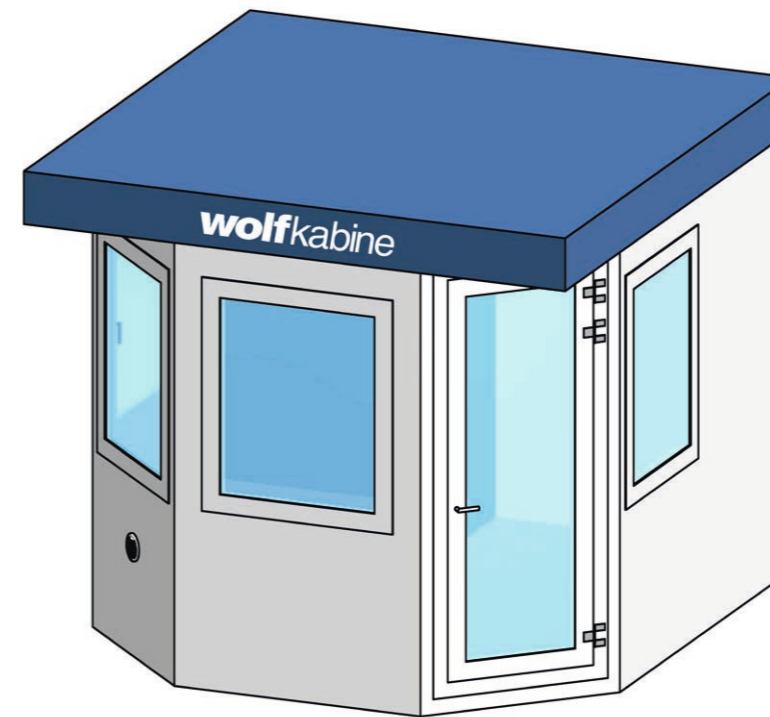
**Ausrüstung**

- 1 Frontfenster ISO Vergl. 1800/1250mm
- 2 Seitenfenster ISO Vergl. 0950/1250mm
- 1 Seitenfenster ISO Vergl. 0950/1250mm D/K 1F
- 1 Türfenster ISO Vergl. 0675/2095mm
- 1 FL-Leuchte, 36 Watt
- 1 Schalter/Steckdosenkombination
- 1 Steckdose 3fach
- 1 Raumheizung Elektro 1500 Watt
- 1 Ablagetisch, stützenfrei
- 1 Bodenöffnung für Elektroschrank
- 1 Elektromontagekanal im Boden integriert
- 4 Transportösen inkl. Tragringschrauben, M30
- 1 Türschliesser, hydraulisch

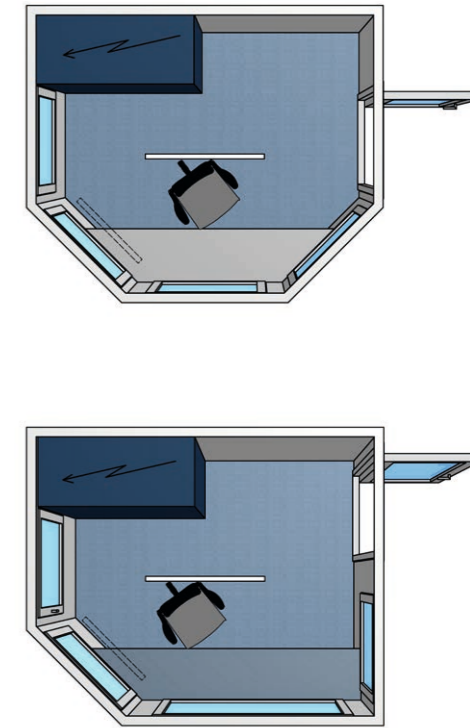
**Ausführung**

ISO 50mm
PUR Schaumkern
FCKW frei

Farbe nach Ihren Angaben in der
Masse eingefärbt

Aluminium Fenstersystem

Aussentüre Alu
angeschlagen

Feuerverzinkter
Grundrahmen

Isolierter Doppelboden
inkl. Antirutschbelag

Gewicht
ohne Brandschutz ca. 1500kg
mit Brandschutz ca. 1800kg

Absolut korrosionsfrei

Schlüsselfertig ab Werk

400 / 300 / 275 cm

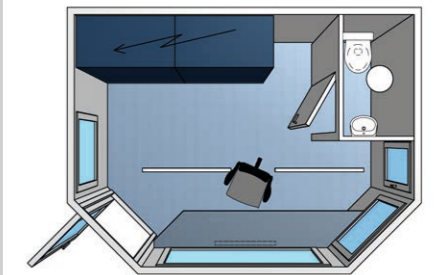
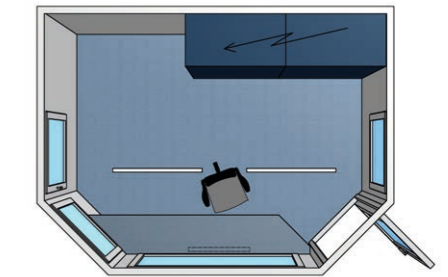
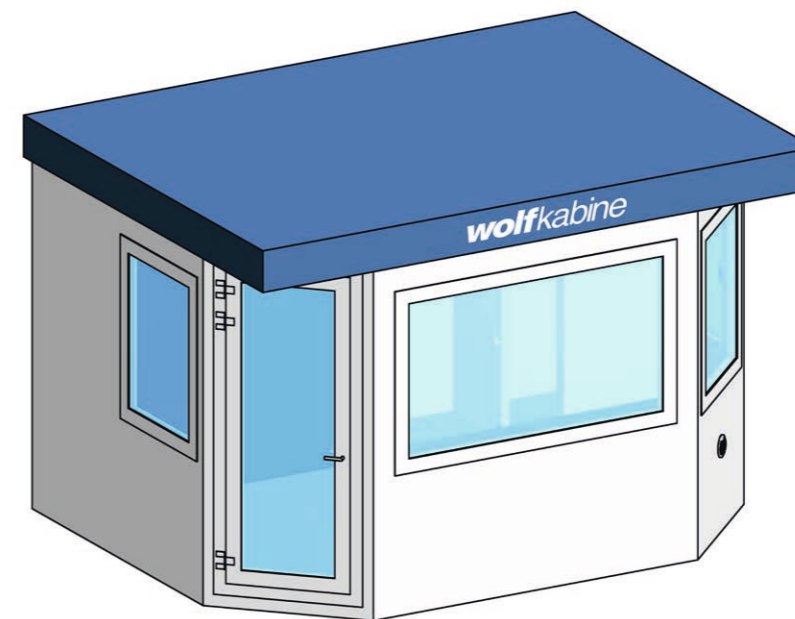

Ausrüstung

- 1 Frontfenster ISO Vergl. 2100/1250mm
- 2 Seitenfenster ISO Vergl. 0950/1250mm
- 1 Seitenfenster ISO Vergl. 0950/1250mm Dreh/Kipp
- 1 Türfenster ISO Vergl. 0675/2095mm
- 2 FL-Leuchten, 40 Watt
- 1 WC Leuchte
- 1 Lichtschalter
- 1 Schalter/Steckdosenkombination
- 1 Steckdose, 3-fach
- 1 Elektroheizung 1500 Watt
- 1 Ablagetisch KH beschichtet, stützenfrei
- 1 Bodenöffnung für Elektroschrank
- 1 Elektromontagekanal
- 1 Toiletteneinrichtung komplett, Kaltwasserbetrieb
- 1 Toilettentrennwände inkl. Türe
- 4 Transportösen inkl. Tragringschrauben, M30
- 1 Türschliesser, hydraulisch

Ausführung

ISO 50mm
PUR Schaumkern
FCKW frei

Farbe nach Ihren Angaben
in der Masse eingefärbt

Aluminium Fenstersystem

Aussentüre Alu
angeschlagen

Feuerverzinkter
Grundrahmen

Isolierter Doppelboden
inkl. Antirutschbelag

Gewicht
ohne Brandschutz ca. 1800kg
mit Brandschutz ca. 2000kg

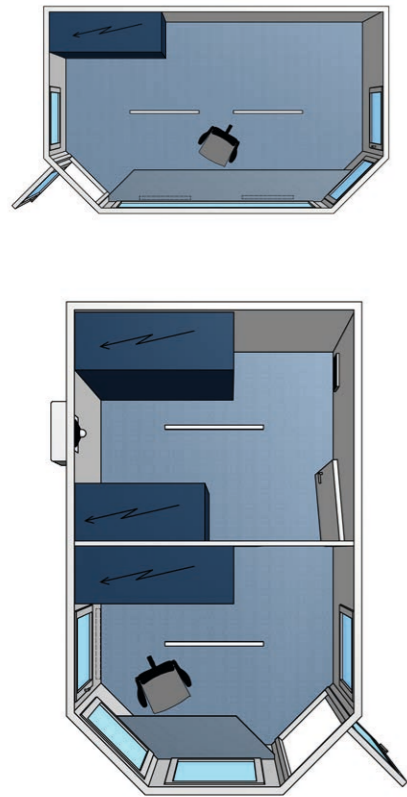
**Ausführung**

ISO 50mm
PUR Schaumkern
FCKW frei

Farbe nach Ihren Angaben in der Masse eingefärbt

Aluminium Fenstersystem

Aussentüre Alu
angeschlagen

Feuerverzinkter
Grundrahmen

Isolierter Doppelboden
inkl. Antirutschbelag

Gewicht
ohne Brandschutz ca. 2200kg
mit Brandschutz ca. 2700kg

500 / 300 / 275cm

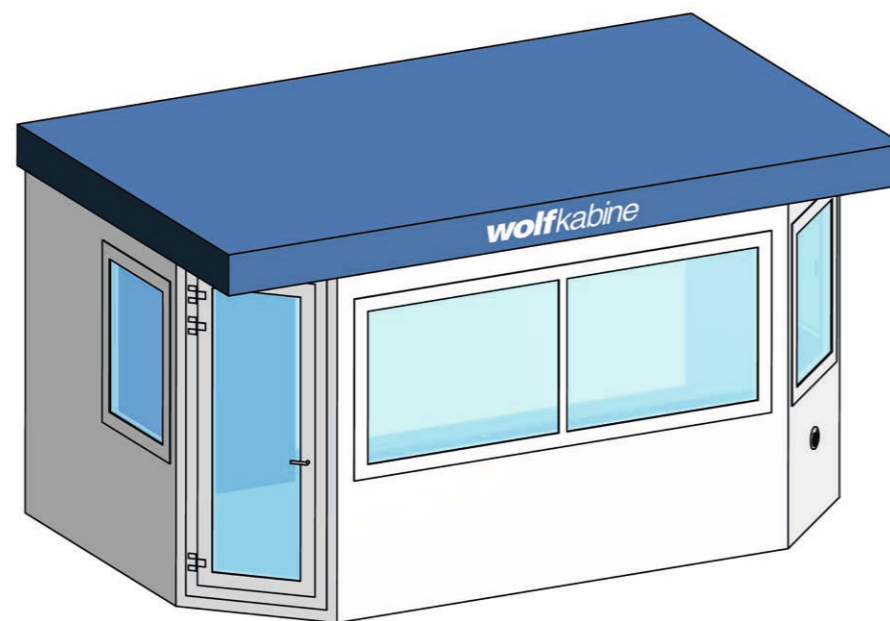
**Ausrüstung**

- 1 Seitenfenster ISO Vergl. 3110/1250mm 2teilig
- 2 Seitenfenster ISO Vergl. 0950/1250mm
- 1 Seitenfenster ISO Vergl. 0950/1250mm D/K 1F
- 1 Türfenster ISO Vergl. 0675/2095mm
- 2 FL-Leuchten, 36 Watt
- 1 Schalter/Steckdosenkombination
- 1 Steckdose 3fach
- 1 Raumheizung Elektro 1500 Watt
- 1 Bodenöffnung für Elektroschrank
- 1 Elektromontagekanal im Boden integriert
- 1 Ablagetisch KH beschichtet, stützenfrei
- 4 Transportösen inkl. Tragringschrauben, M30
- 1 Türschliesser, hydraulisch

500 / 400 / 275cm

**Ausrüstung**

- 1 Seitenfenster ISO Vergl. 2100/1250mm
- 2 Seitenfenster ISO Vergl. 0950/1250mm
- 1 Seitenfenster ISO Vergl. 0950/1250mm D/K 1F
- 1 Türfenster ISO Vergl. 0675/2095mm
- 4 FL-Leuchten, 36 Watt
- 2 Schalter/Steckdosenkombination
- 1 Steckdose 3fach
- 1 Raumheizung Elektro 1500 Watt
- 3 Bodenöffnungen für Elektroschrank
- 1 Elektromontagekanal im Boden integriert
- 1 Ablagetisch KH beschichtet, stützenfrei
- 4 Transportösen inkl. Tragringschrauben, M30
- 1 Türschliesser, hydraulisch

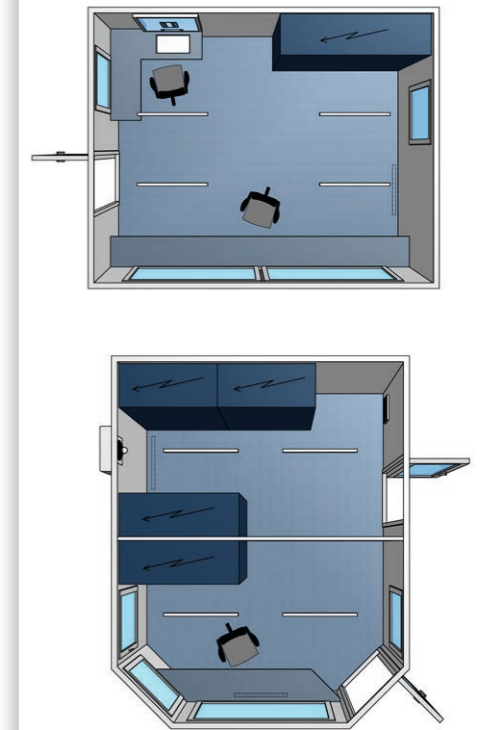
**Ausführung**

ISO 50mm
PUR Schaumkern
FCKW frei

Farbe nach Ihren Angaben in der Masse eingefärbt

Aluminium Fenstersystem

Aussentüre Alu
angeschlagen

Feuerverzinkter
Grundrahmen

Isolierter Doppelboden
inkl. Antirutschbelag

Gewicht
ohne Brandschutz ca. 2600kg
mit Brandschutz ca. 3100kg

Individuell gestaltbar



wolfkabine

Bauweise

Die Wolf-Kabine ist eine in sich geschlossene, betriebsbereit ausgerüstete Kunststoffkabine aus GFK. Die gewünschte Farbe wird der Gel-Coat Schicht beigemischt, d.h. in der Masse eingefärbt.

Eine gute UV-Stabilität, geringes Eigengewicht sowie absolute Korrosionsbeständigkeit der Kunststoffelemente zeichnen die Wolf-Kabine im Weiteren aus.

Dach

Das Kabinendach ist eine Doppelwandige Wabenkonstruktion mit optimalem ISO Wert. Die Dach-Unterschale dient zugleich als Dampfsperre. Das Dach-element ist mechanisch mit den Seitenelementen verbunden. Integrierte Wasserrinne in der Dachoberfläche, Dachlast ca. 600kg/m².

Seitenelemente

Die Seitenwände bestehen aus einzelnen Elementen welche modular zusammengebaut werden. Sie werden in Sandwich-Bauweise hergestellt, Kernmaterial PUR Schaumkern FCKW frei.

Aussenseite Gel-Coat Oberfläche, Farbe nach Wunsch in der Masse eingefärbt. Innenseite GFK-Laminat mit eingefärbter und reinigungsfreundlicher Top-Coat Feinschicht versehen. Auf Wunsch können tragende Verstärkungseinlagen zum Montieren div. Armaturen, Tablare, Tische etc. eingearbeitet werden. Die Elemente werden untereinander genietet sowie wasserdicht gekittet und mit einem Metall-Grundrahmen (feuerverzinkt, Leichtmetall oder Chromstahl) fest verschraubt.

Boden

Der Kabinenboden besteht aus einem U-Profil Metallrahmen (feuerverzinkt, Leichtmetall oder Chromstahl). Erdseitig ist die Rahmenkonstruktion mittels GFK Panels wasserdicht abgeschlossen. Die Bodenplatte wird mit einem stabilen Lattenrost verschraubt sowie mit einem PVC Bodenbelag versehen. Die Bodenhohlräume werden alle mit ISOVER 100mm isoliert. Der Hohlboden bietet die Möglichkeit ein Teil der Elektroinstallation aufzunehmen.

Verglasung

Die Verglasung besteht in der Regel aus einer 28mm ISO Verglasung ausser bei Brandschutzausführung, hier werden zertifizierte Pyrodur oder Pyrostop Verglasungen verwendet. Alu Fenster System von Reynears. Service-, Kipp- und Vertikalschiebefenster etc. können auf Wunsch eingebaut werden. Der Einbau anderer Fenstersysteme ist möglich.

Strom

Die Stromversorgung kann an einem, im Kabinenboden montierten Klemmenkästchen angeschlossen werden.

Die Installation im Innern kann individuell dem Kundenwunsch angepasst werden. Positionen von Leuchten, Schaltern und Steckdosen sind frei wählbar. Die Elektroinstallation ist Unterputz (UP).

Belüftung

Die Kabine verfügt über eine im Türflügel angebrachte Zwangsentlüftung. Elektroventilatoren, Lüftungsventile können nach individuellem Wunsch montiert werden.

Möblierung

Die Montage von stützenfreien Ablagetischen, Tablaren, Schränken sowie Zwischenwände für Toiletten, Küchen oder Technikräumen sind jederzeit möglich. Bodenausschnitte zur Platzierung von Steuerschränken und deren Kabeldurchführungen gemäss Ihren Angaben.

Sonnenschutz

Rollos oder Lamellenstoren können je nach Bedürfnis angebracht werden.

Brandschutz

Die GFK-Sandwichelemente erreichen die Brandschutzklasse EI30 bis EI60. Auf der Innenseite wird ein spezieller Fireblock-Anstrich verwendet. Spezielle Brandschutz-Heizkörper werden verwendet. Seilseitig werden die Elemente zusätzlich mit Alublechen geschützt. Ebenso werden Pyrostop-Fenster inkl. Rahmen eingesetzt. Das Kabinendach wird durch Aluminium Kacheln abgedeckt. Die ganze Konstruktion ist gemäss Sicherheitskonzept diversen Sicherheitsinstitutionen ausgelegt. Die Kabine Typ Alpine Brandschutz entspricht den neusten empfohlenen Brandschutzwerten!

Zusatz

Die Kabinen können nach Kundenwünschen individuell eingerichtet werden. Küchen, Toiletten, Schränke und Tische können optional eingebaut werden. Die Grössen und Farben der Kabinen sind drei wählbar.

- Die Top-Isolation ist ideal für im Hochgebirge.
- Die Kabinen sind auch per Heli transportierbar.
- 100%ige Wasserdichtheit wird garantiert.

Vom Erstellen der ersten Konstruktionspläne bis hin zum Transport und der Schlüsselübergabe, wir übernehmen den ganzen Ablauf.

Einsatzmöglichkeiten:

Kommandokabinen	Nasszellen
Technikraum	Sanitätskabinen
Bürokabinen	usw.
Aufenthaltskabinen	

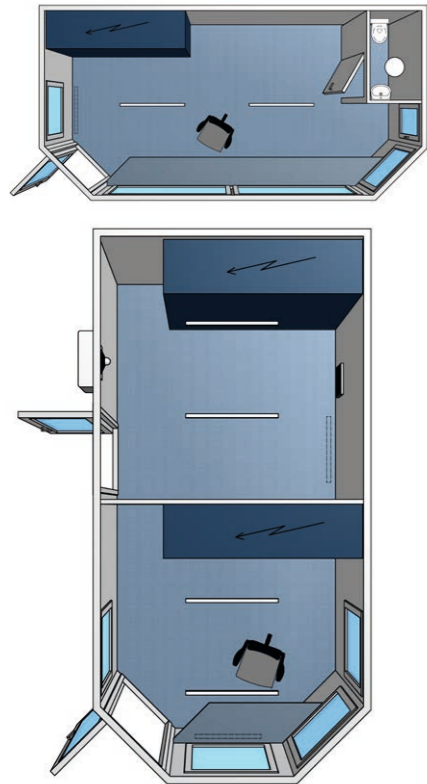
**Ausführung**

ISO 50mm
PUR Schaumkern
FCKW frei

Farbe nach Ihren Angaben
in der Masse eingefärbt

Aluminium Fenstersystem

Aussentüre Alu
angeschlagen

Feuerverzinkter
Grundrahmen

Isolierter Doppelboden
inkl. Antirutschbelag

Gewicht
ohne Brandschutz ca. 2500kg
mit Brandschutz ca. 3000kg

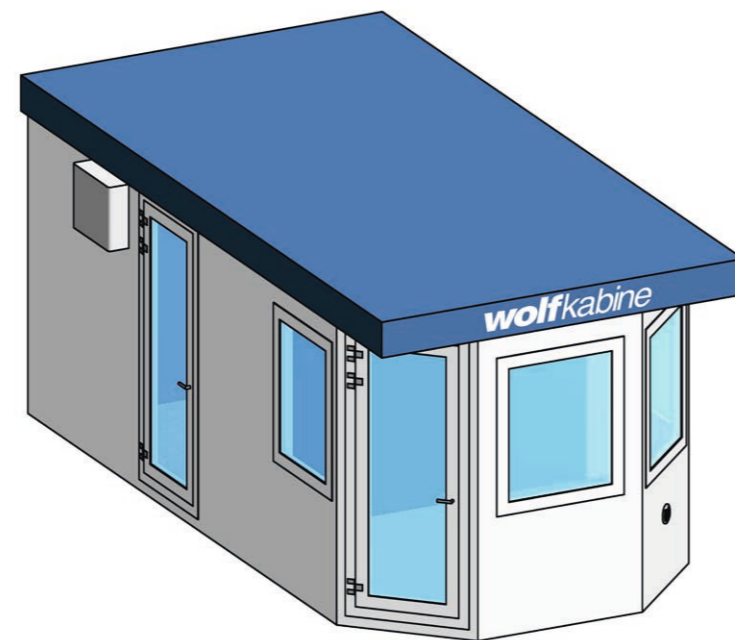
**Ausrüstung**

- 1 Seitenfenster ISO Vergl. 1800/1250mm
- 2 Seitenfenster ISO Vergl. 0950/1250mm
- 1 Seitenfenster ISO Vergl. 0950/1250mm D/K 1F
- 2 Türfenster ISO Vergl. 0675/2095mm
- 4 FL-Leuchten, 36 Watt
- 2 Schalter/Steckdosenkombination
- 1 Steckdose 3fach
- 1 Raumheizung Elektro 1500 Watt
- 2 Bodenöffnungen für Elektroschrank
- 1 Elektromontagekanal im Boden + Raumtrennung integriert
- 1 Elektroventilator HQW 315/4 autom. Thermogesteuert
Inkl. Ventilationsabdeckung
- 1 Zusätzliche Aussentüre Alu
- 1 Ablagetisch KH beschichtet, stützenfrei
- 4 Transportösen inkl. Tragringschrauben, M30
- 2 Türschliesser, hydraulisch

600 / 400 / 275 cm

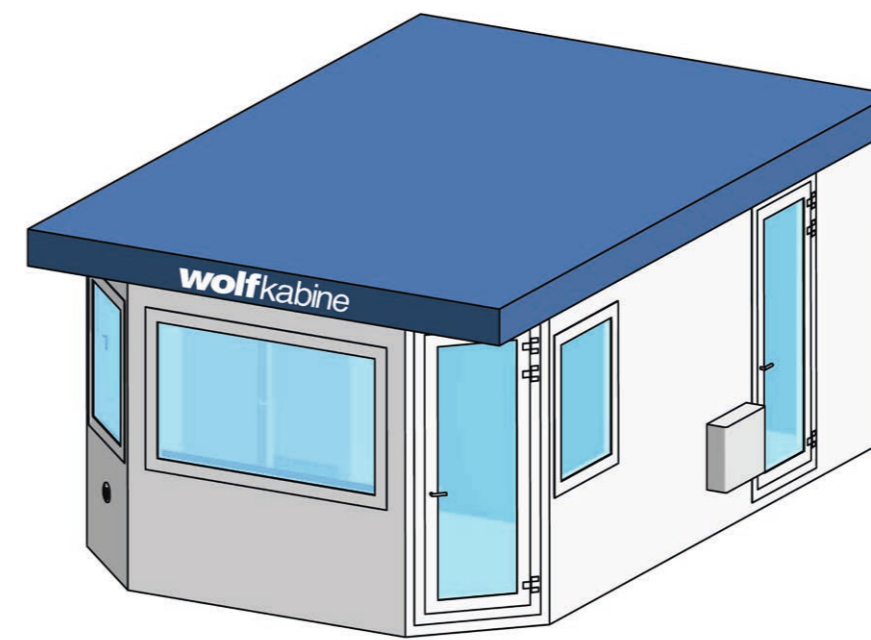
**Ausrüstung**

- 1 Seitenfenster ISO Vergl. 4100/1250mm 2-teilig
- 2 Seitenfenster ISO Vergl. 0950/1250mm
- 1 Seitenfenster ISO Vergl. 0950/1250mm D/K 1F
- 2 Türfenster ISO Vergl. 0675/2095mm
- 4 FL-Leuchten, 36 Watt
- 1 WC Leuchte
- 2 Schalter/Steckdosenkombination
- 1 Lichtschalter WC
- 2 Steckdose 3fach
- 2 Raumheizungen Elektro 1500 Watt
- 3 Bodenöffnung für Elektroschrank
- 2 Elektromontagekanal im Boden + Raumtrennung integriert
- 1 Elektroventilator HQW 315/4 autom. Thermogesteuert
- 1 Toiletteneinrichtung komplett Kaltwasserbetrieb
- 1 Toilettentrennwand inkl. Türe
- 1 Ablagetisch KH beschichtet, stützenfrei
- 4 Transportösen inkl. Tragringschrauben, M30
- 1 Türschliesser, hydraulisch

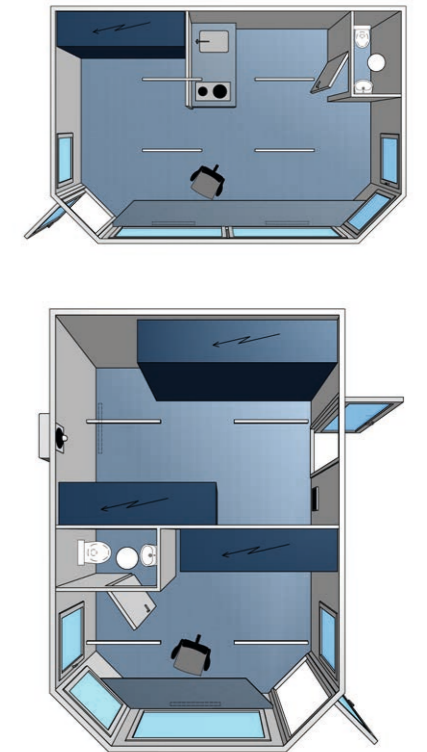
**Ausführung**

ISO 50mm
PUR Schaumkern
FCKW frei

Farbe nach Ihren Angaben
in der Masse eingefärbt

Aluminium Fenstersystem

Aussentüre Alu
angeschlagen,

Feuerverzinkter
Grundrahmen

Isolierter Doppelboden
inkl. Antirutschbelag

Gewicht
ohne Brandschutz ca. 2800kg
mit Brandschutz ca. 3500kg

400 / 300 / 275 cm

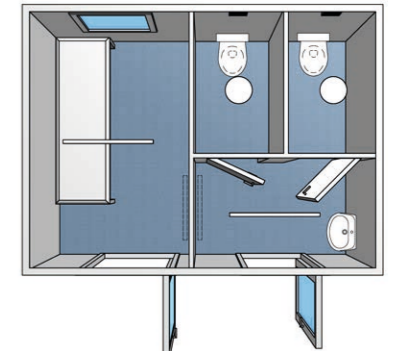
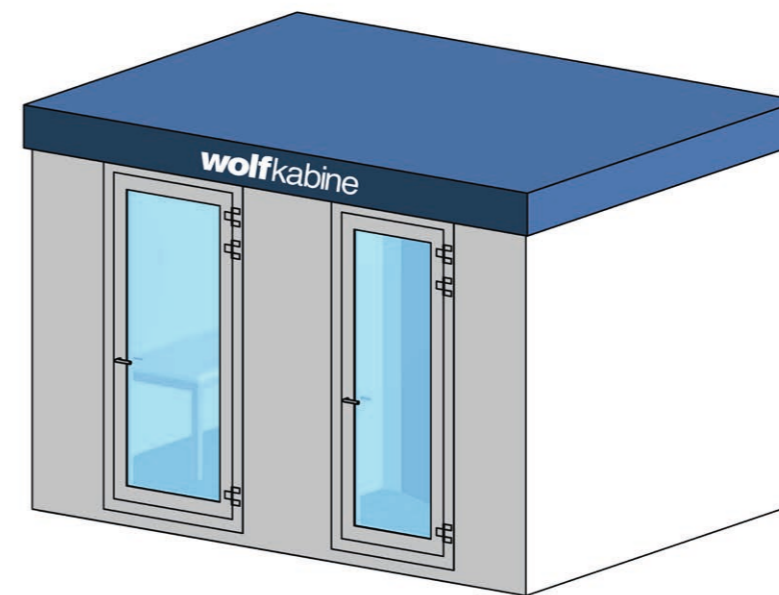

Ausrüstung

- 1 Seitenfenster ISO Vergl. 0950/1250mm D/K 1F
- 1 Türfenster ISO Vergl. 0675/2095mm
- 1 Türfenster ISO Vergl. 0810/2095mm
- 2 FL-Leuchten, 36 Watt
- 2 WC-Leuchten
- 2 Schalter/Steckdosenkombination
- 2 Lichtschalter
- 2 Steckdosen 3fach
- 2 Raumheizungen Elektro 1500 Watt
- 1 Raumtrennung 290/230
- 2 Toilettentrennwände inkl. Türe
- 2 Elektroventilatore WC
- 2 Toiletteneinrichtungen komplett
- 1 Lavabo
- 1 Zusätzliche Aussentüre
- 4 Transportösen inkl. Tragringschrauben, M30
- 2 Türschliesser, hydraulisch

Ausführung

- ISO 50mm
- PUR Schaumkern
- FCKW frei
- Farbe nach Ihren Angaben in der Masse eingefärbt
- Aluminium Fenstersystem
- Aussentüre Alu angeschlagen
- Feuerverzinkter Grundrahmen
- Isolierter Doppelboden inkl. Antirutschbelag
- Gewicht ohne Brandschutz ca. 1800kg mit Brandschutz ca. 2000kg

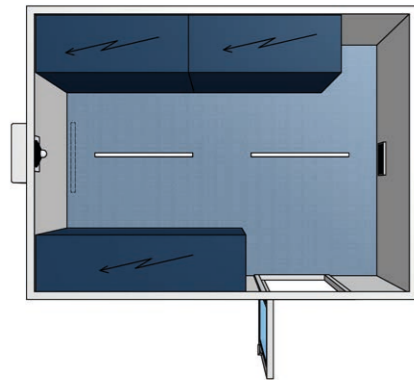

400 / 300 / 275 cm

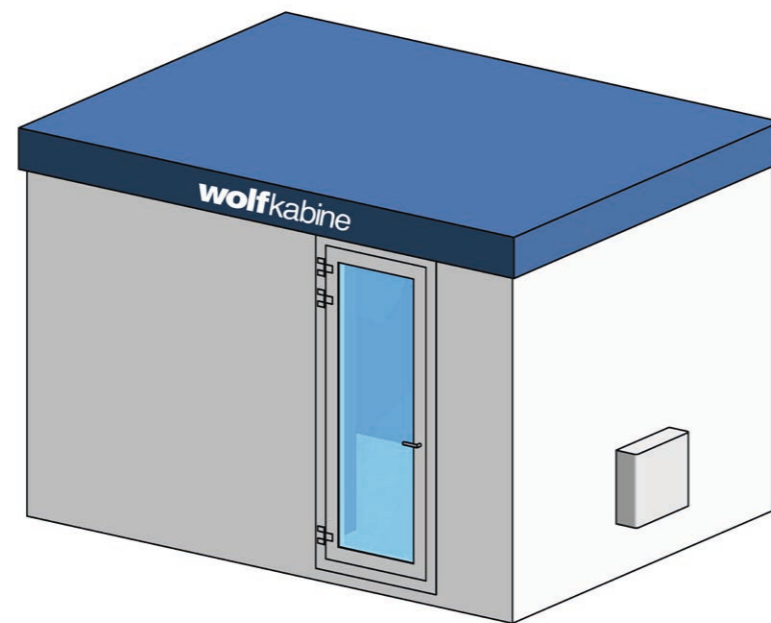
**Ausführung**

ISO 50mm
PUR Schaumkern FCKW frei

Farbe nach Ihren Angaben in
der Masse eingefärbt

Aluminium Fenstersystem

Aussentüre Alu
angeschlagen

Feuerverzinkter
Grundrahmen

Isolierter Doppelboden
inkl. Antirutschbelag

Gewicht
ohne Brandschutz ca. 1800kg
mit Brandschutz ca. 2000kg

Ausrüstung

- 1 Türfenster ISO Vergl. 0675/2095mm
- 2 FL-Leuchten, 36 Watt
- 1 Schalter/Steckdosenkombination
- 1 Raumheizung Elektro 1500 Watt
- 2 Bodenöffnungen für Elektroschrank
- 1 Elektromontagekanal im Boden integriert
- 1 Elektroventilator HQW 315/4 autom. Thermogesteuert
Inkl. Ventilationsabdeckung
- 4 Transportösen inkl. Tragringschrauben, M30
- 1 Türschliesser, hydraulisch

**Kasse**

Kasseneinrichtung
komplett mit Ablagetisch innen,
Geldkassette, Sprechfenster
und Bedienklappe/Drehteller

**Toilette**

Toiletteneinrichtung komplett
mit Schüssel, Lavabo und
Kaltwasserbetrieb
(ohne Trennwände)

**Küche**

Kücheneinrichtung
komplett mit Herd,
Kühlschrank und
Kaltwasserbetrieb

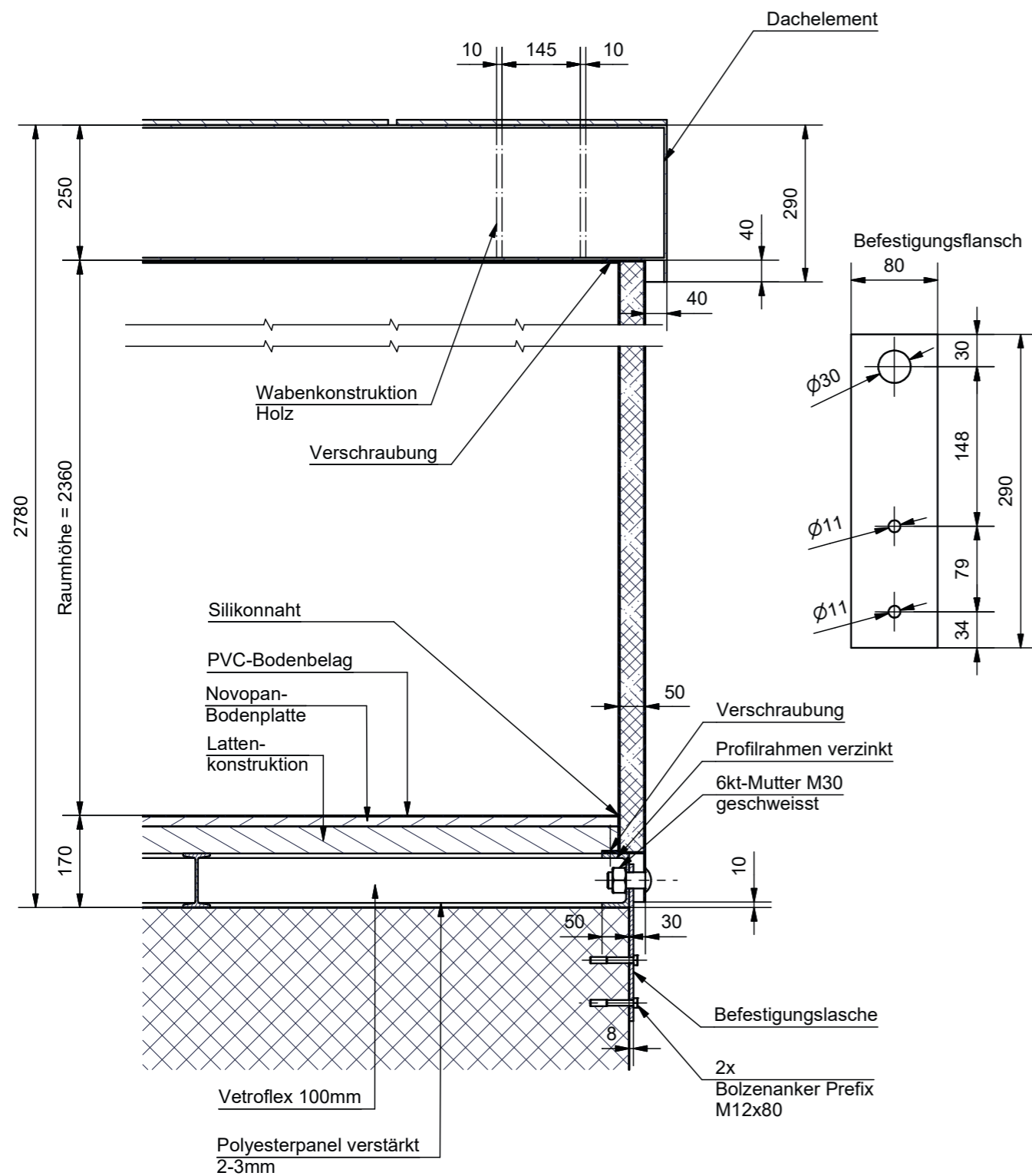

Porta Potti 465

Tragbare Toilette mit leistungsstarker, batteriebetriebener elektrischer Pumpe (Mignonbatterien im Lieferumfang enthalten). Spült über 500 Mal mit einem Satz Batterien. Natürliche Sitzhöhe.

Merkmale

Oberflächen weiß oder Granitoptik
Elektrische Spülung
Integrierte Entleerungsstelle
Kapazität Fäkalientanks: 21l
Kapazität Spülwassertanks: 15l
Gewicht der Toilette: 4,68kg
Abmessungen:
414 x 379 x 419mm
Die Chemische Toilette gibt es auch in kleineren Größen (Kapazität Tank).



Hochleistungsventilator HQW

Axial-Hochleistungsventilator
Lauftrad mit Hochleistungs-Charakteristik mit profilierten Schaufeln aus Kunststoff, Betriebsbereich von -30°C bis $+60^{\circ}\text{C}$. Einphasen-Wechselstrom-Kondensator-Motor, geschlossene Bauweise, wartungsfrei, mit in die Wicklung eingebauten Thermokontakten, geräuscharme Kugellager mit Langzeitschmierung, reversierbar.

Seit 45 Jahren beste Qualität



Technische Hinweise

Wartungsfugen, Dachräumung, begrenzte Dachlast, Türschliesser nicht ausklinken, Durchbohren von Wänden und Dach auf eigene Gefahr, auf Fremdprodukte wird keine Garantie gewährt.

Rechtliche Hinweise

Zeichnungen sind Ideen, können jederzeit geändert werden. Ausstattungen und weitere Grössen können auf Wunsch verlangt werden.



Hugo Wolf AG
Kunststofftechnik & Engineering
Allmendweg 1 + 1a
CH-3662 Seftigen

Tel. +41 (0)33 345 26 66
Fax +41 (0)33 345 72 66
info@fiberglass.ch
www.fiberglass.ch
www.wolfkabine.com

wolf+kabine